

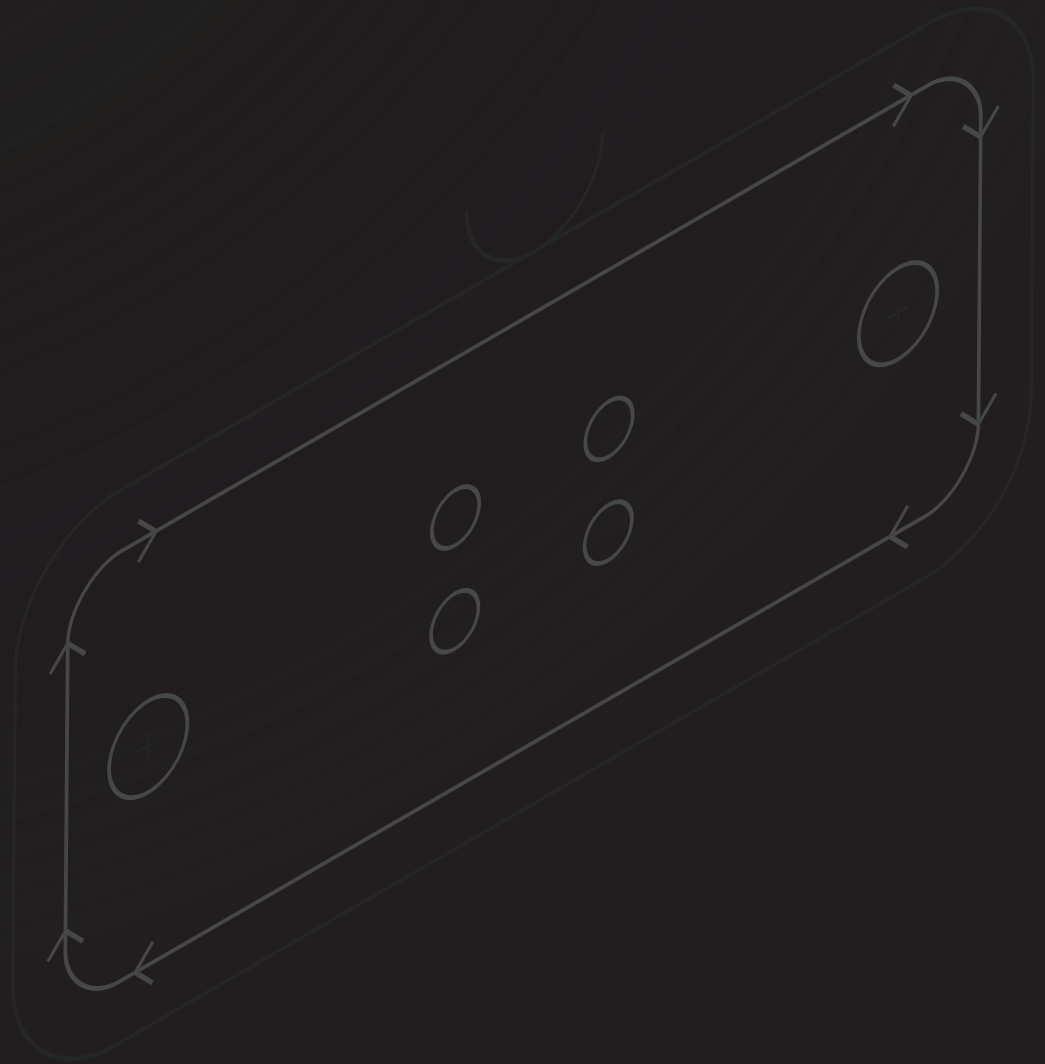

# CNC-CALC

Eine einfache CAD/CAM-Lösung  
für die Werkstatt



Zeichnen Sie geometrische 2D-Konturen, erstellen Sie Werkzeugwege für Fräs- und Drehmaschinen und generieren Sie NC-Code in wenigen Minuten.

CIMCO CNC-Calc ist ein Add-on für CIMCO Edit, das eine einfache und kostengünstige Lösung zum Zeichnen von 2D-Konturen, Erstellung von Werkzeugwegen für das Fräsen und Drehen und die Simulation des resultierenden NC-Programms bietet. CNC-Calc verfügt auch über einen umfassenden Satz von Funktionen, die komplexere geometrische Zeichnungen verarbeiten können, wie z.B. den Import von Geometrien im DXF-Format und deren Vorbereitung für die Bearbeitung.

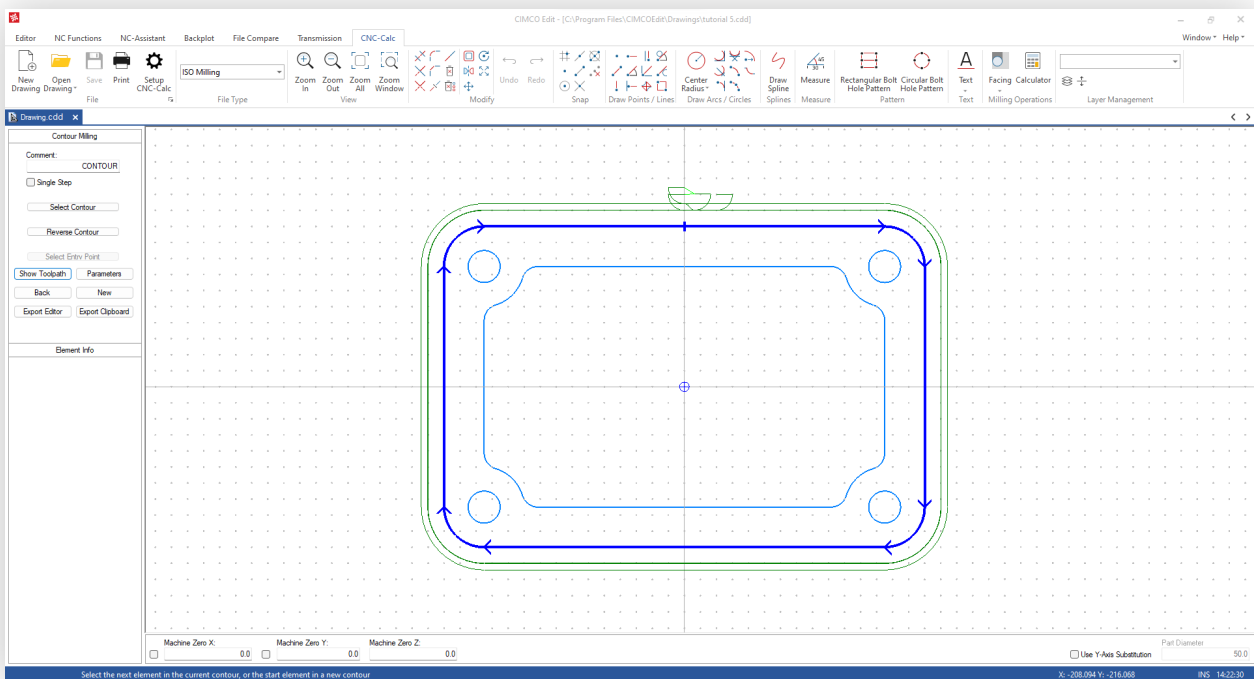

## VORTEILE

### Warum CIMCO CNC-Calc verwenden?



#### Einfach zu bedienen

CIMCO CNC-Calc wurde für Bediener und Werkzeugmacher entwickelt, die nicht in fortgeschrittenen CAD/CAM-Systemen geschult sind.



#### Steigerung der Produktivität

Machen Sie Schluss mit Taschenrechnern und trigonometrischen Tabellen. CNC-Calc bietet eine einfache Schnittstelle und Funktionalität, um die Arbeit schneller zu erledigen.



#### Optimierte Werkzeugwege

Reduzieren Sie die Bearbeitungszeit, verbessern Sie die Oberflächenqualität und minimieren Sie den Werkzeugverschleiß mit optimierten Werkzeugwegen sowohl für das Fräsen als auch für das Drehen.



#### Importierte Geometrie vorbereiten

Importieren Sie DXF-Dateien, um sie für die Bearbeitung vorzubereiten. Einfaches Löschen, Verschieben, Duplizieren, Spiegeln von Elementen und vieles mehr.



#### NC-Code validieren

Verwenden Sie die Funktionen in CIMCO Edit, um die generierten Werkzeugwege zu betrachten, zu bearbeiten und zu simulieren, bevor Sie den Code auf Ihrer Maschine ausführen.



#### Ideal für Werkstätten

CNC-Calc ist ein hilfreiches Werkzeug für die tägliche NC Programmieraufgaben und eine ideale Wahl für Werkstätten, die neu im Bereich CAD/CAM sind.

# FEATURES

Einige der vielen Merkmale sind

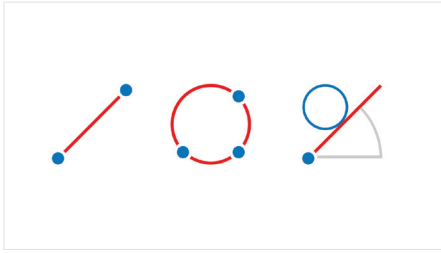

## Wesentliche Zeichenwerkzeuge

Zeichnen Sie Konturen mit Punkten, Linien, Bögen und Splines und verwenden Sie Transformationen zum Verschieben, Drehen, Skalieren, Spiegeln und Versetzen von Elementen.

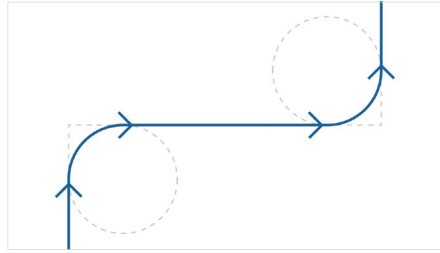

## Verrundungen und Fasen

Erstellen Sie Verrundungen oder Fasen an Ecken. Wählen Sie einfach eine Ecke und geben Sie einen Radius oder einen Winkel an.

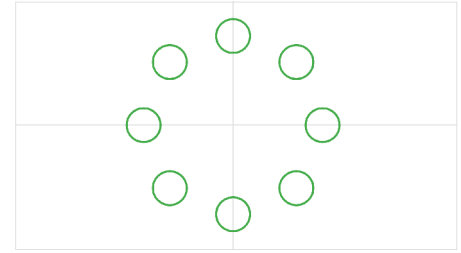

## Bohrlochmuster

Erstellen Sie rechteckige (Reihen und Spalten) und kreisförmige (Vollkreis oder Kreissegment) Lochmuster in Sekundenschnelle.

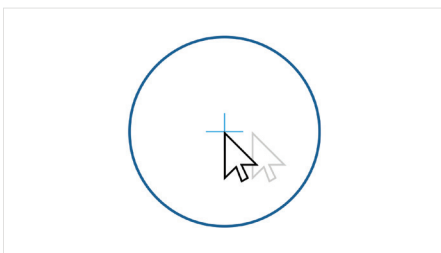

## Trimmen und Fangen

Trimmen Sie Überschneidungen mit wenigen Mausklicks und einfachen Auswahlen von Elementen mit dem Cursor wie Schnittpunkte, Kreise und Mittelpunkte.

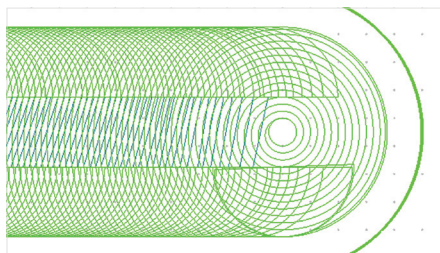

## Strategien zum Fräsen und Drehen

Legen Sie den Werkzeugweg für das Fräsen oder Drehen direkt auf Ihrer Geometrie mit Bearbeitungsstrategien wie Plandrehen, Schruppen, Kontur, Konstanter Schnitt, Bohren und mehr an.



## Gravieren

Fräsen Sie Buchstaben, Zahlen oder True-Type-Schriften auf Ihr Werkstück. Passen Sie Tiefe, Vorschub, Geschwindigkeit und Abstand an.



## DXF-Zeichnungen importieren

Importieren Sie DXF-Dateien (CAD-Datenformat) und Werkzeugwege für verschiedene Typen von CNC-Steuerungen, wie ISO, Fanuc und Heidenhain.

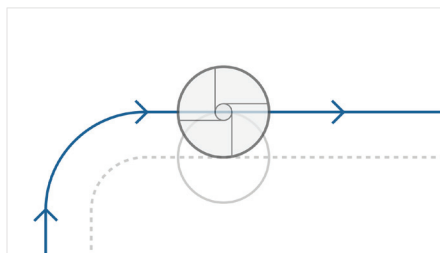

## Schneiden-Kompensation

Zur Anpassung des Werkzeugwegs unterstützt CNC-Calc benutzerdefinierte Werkzeugkorrekturen wie z.B. Computer, Steuerung, Verschleiß, und umgekehrte (inverse) Abnutzung.



## Integriert in CIMCO Edit

CNC-Calc hat eine eigene Registerkarte in der Benutzeroberfläche und ist mit allen leistungsstarken Funktionen von CIMCO Edit integriert, wie z.B. NC-Code-Bearbeitung und Werkzeugwegsimulation.

- ✓ Layer Funktionen  
Gruppieren Sie verwandte Elemente in Ihrer Zeichnung
- ✓ Bemaßungen  
Platzieren Sie Bemaßungen in einer Zeichnung
- ✓ Rechner für Vorschub und Geschwindigkeit  
Vorschub und Geschwindigkeit aus Werkzeugdaten berechnen
- ✓ Benutzerdefinierter Postprozessor  
Postprozessor für Ausgabeformatierung angeben

## MEHR

[www.cimco.com](http://www.cimco.com) →

Besuchen Sie unsere Website, um viele weitere Funktionen und Videos zu entdecken oder um unsere kostenlose, 30-tägige Testversion von CIMCO CNC-Calc herunterzuladen.



CIMCO ist ein führender Anbieter von Software für die computergestützte Fertigung und Industrie 4.0. Unsere Software bietet CNC-Editoren, Simulationssoftware, DNC-Kommunikation, Fertigungsdatenerfassung und -management.

## DIE KOMPLETTE CIMCO-SOFTWARE-SUITE



### CIMCO Edit

Voll funktionsfähige NC-Bearbeitungs-, Simulations- und Maschinenkommunikationssoftware. Leistungsstarke Add-ons verfügbar.



### CIMCO DNC-Max

Die führende Lösung für NC-Programm Übertragungen zu und von CNC-Maschinen. Kompatibel mit Maschinen und Dateien.



### CIMCO MDC-Max

Fertigungsdatenerfassung in Echtzeit. Optimieren Sie den Einsatz von Ressourcen und Prozesse rationalisieren.



### CIMCO NC-Base

Organisieren, Verwalten und Schützen von Programmen und zugehörigen Produktions-Dokumenten effizient.



### CIMCO MDM

Komplettlösung für das Dokumentenmanagement in der Fertigung. Integriert mit CAD/CAM-Systemen von führenden Anbietern.



### CIMCO Scheduler

Produktionsplanung und Auftragsverfolgung. Verbessern Sie Lieferzeiten und die Nutzung von Maschinen und Ressourcen.



### CIMCO Machine Simulation

Testen Sie Ihr NC-Programm an einem 3D-CNC-Maschinenmodell. Automatische Prüfung auf Kollisionen, Bewegungen außerhalb der Grenzen und mehr.



### CIMCO CNC-Calc

Ein grundlegendes CAD/CAM-System. Zeichnen von 2D-Geometrien und Erzeugung von Werkzeugwegen für Fräs- und Drehmaschinen.



### CIMCO Mazatrol Viewer

Ermöglicht CIMCO Edit das Lesen, die Vorschau und Drucken von Mazatrol-Binärdateien zum Fräsen und Drehen.



### CIMCO Teachware

E-Learning-Lösung, die Studenten in die Arbeit mit digitalen Werkzeugmaschinen einführt.

## STANDORTE

**DÄNEMARK**  
 CIMCO A/S  
 VERMUNDSGADE 38A  
 KOPENHAGEN, DÄNEMARK

**AMERIKA**  
 CIMCO AMERICAS LLC  
 1980 N ATLANTIC AVE STE 229  
 COCOA BEACH, FL 32931

TEL: +45 45 85 60 50  
 FAX: +45 45 85 60 53  
 EMAIL: [info@cimco.com](mailto:info@cimco.com)

TEL: +1 704 644 3587  
 FAX: +1 704 943 0514  
 EMAIL: [info@cimco.com](mailto:info@cimco.com)

DER HAUPTSITZ VON CIMCO UND UNSER TRAININGSZENTRUM BEFINDEN SICH IN DER DÄNISCHEN HAUPTSTADT KOPENHAGEN. HIER BEFINDET SICH DER HAUPTSITZ UNSERES VERTRIEBS- UND SUPPORTTEAMS. UNSER TEAM VON SERVICE TECHNIKERN IST WELTWEIT UNTERWEGS UND HAT BÜROS IN VIELEN LÄNDERN.

## LOKALE BÜROS / WELTWEITE HÄNDLER

### EUROPA

AUSTRIA	FINLAND	NETHERLANDS	SLOVAKIA
BELARUS	FRANCE	NORWAY	SLOVENIA
BELGIUM	GERMANY	POLAND	SPAIN
BULGARIA	HUNGARY	PORTUGAL	SWEDEN
CROATIA	IRELAND	ROMANIA	SWITZERLAND
CZECH REPUBLIC	ISRAEL	RUSSIA	TURKEY
DENMARK	ITALY	SCOTLAND	UKRAINE
ESTONIA	LATVIA	SERBIA AND MONTENEGRO	UNITED KINGDOM

### NORD- UND SÜDAMERIKA

BRAZIL	USA
CANADA	VENEZUELA
CHILE	
COLOMBIA	
COSTA RICA	
ECUADOR	
MEXICO	
PERU	

### ASIEN / NAHER OSTEN / OCEANIA

AUSTRALIA	SINGAPORE
CHINA	SOUTH AFRICA
HONG KONG	SOUTH KOREA
INDIA	TAIWAN
INDONESIA	THAILAND
JAPAN	UNITED ARAB EMIRATES
MALAYSIA	VIETNAM
NEW ZEALAND	

AUTORISIERTER CIMCO-HÄNDLER



Mehr Informationen bei  
[www.cimco.com](http://www.cimco.com)



Videos ansehen  
[/cimcovideo](http://cimcovideo)



Folgen Sie auf Facebook  
[/cimco](https://www.facebook.com/cimco)



Folgen Sie auf LinkedIn  
[/company/cimco-a-s](https://www.linkedin.com/company/cimco-a-s)